

# 役場及び施設のご案内



■組織・業務・電話番号 (平成28年4月1日予定)

課局名	係名など	主な業務	役場 窓口番号	電話番号	住所	課局名	係名など	主な業務	役場 窓口番号	電話番号	住所	
総務課	秘書係	秘書事務、叙勲及び表彰	2階	86-2113		議会事務局	出納係	公金の歳入・歳出全般、予算執行調査等	1階	86-7006		
	行政係	文書・法規類管理、情報公開、選挙、人事		86-2112			議会事務局	議会事務局	議会全般事務	3階	86-7009	
	防災管財係	防災・消防、防犯、交通、入札、財産管理		86-7007			総務係	教育委員会事務全般、教育施設整備・管理	2階	86-7008		
	企画調整係	広報・広聴、総合計画、情報化推進、路線バス					学校教育係	幼稚園および小中学校等に関する事務全般				
財務課	町民税係	個人町民税、法人町民税、軽自動車税	1階・③	86-7002		教育委員会	東幼稚園	東幼稚園運営	-	86-3502	上五箇319-2	
	固定資産税係	固定資産税、都市計画税、償却資産、土地・家屋証明					西幼稚園	西幼稚園運営		86-3220	鍋谷367-9	
	収納係	町税等の滞納整理、納税相談等					東小学校	東小学校運営		86-3225	上五箇316	
住民福祉課	財政係	財政計画・調整、予算編成・管理・執行調整	2階	86-7007		西小学校	西小学校運営	86-3204	赤岩1755			
	住民係	戸籍・住民票、印鑑登録、パスポート、法律・人権相談	1階	86-7001		中学校	中学校運営	86-3222	赤岩1920			
	保険年金係	国民健康保険、後期高齢者医療、国民年金、福祉医療	1階・①			図書館	図書館の管理・運営	86-2885	赤岩1895-1 (山屋記念図書館)			
	福祉係	児童・障害・高齢者福祉、その他福祉全般	1階・②	86-7000		町民プラザ係	町民プラザの維持・管理、各種事業の企画・運営	86-6311	赤岩1701-1 (町民プラザ内)			
	介護保険係	介護保険		86-6227		生涯学習係	社会教育・各種講座の企画・運営、文化財保護等	86-3012	上五箇600-2			
	地域包括支援センター	介護予防ケアマネジメント、総合相談・支援	-	86-3226	上五箇522-1	温水プール	温水プールの運営	86-8810	上五箇600-1			
	東保育園	東保育園運営	-	86-4154	赤岩2119-6	総合体育館	総合体育館の運営	86-3012	上五箇600-2 (温水プール内)			
	西保育園	西保育園運営	-			スポーツ振興係	スポーツ教室・大会、東部運動公園の維持管理等	86-3011	赤岩1755-1 (西小学校内)			
	環境保健課	環境係	生活環境対策、廃棄物、し尿、その他環境衛生	-	86-5411	赤岩1705-1 (保健センター内)	群馬東部 水道企業団	館林支所	水道に関するお問い合わせ	-	80-3201	館林市広内町3-10 (旧第一浄水場内)
		保健係	各種健診、予防接種、母子保健、健康づくり等					千代田営業所	水道料金のお支払窓口	1階・⑤	86-7004	赤岩1895-1 (千代田町役場内)
下水道係		公共下水道の整備・運営										
経済課	農政係	農業総合振興、農業振興整備	1階・⑥	86-7005								
	商工統計係	商工業・観光の振興、消費者保護、統計調査	1階・⑦	86-7005								
農業委員会	農業委員会事務局	農地の転用・貸借・売買、農業者年金	1階・④	86-7003								
都市整備課	都市計画係	開発行為、国土法、土地開発公社、土地利用										
	土木管理係	道路・橋梁の新設・改良・調査・設計・管理										

## ■その他町内施設

区分	施設名	住所	電話番号
町施設	東小学校学童クラブ	上五箇316	86-6502
	西小学校学童クラブ	赤岩1755	86-3685
	総合福祉センター	赤岩2119-5	86-6181
	児童館	上五箇526	86-5730
	児童センター	赤岩2119-5 (総合福祉センター内)	86-9030
	自立支援サービスセンター	赤岩2119-5	86-8880
消防署	千代田消防署	萱野1218-1	86-3202
警察署	大泉警察署上五箇駐在所	上五箇647	86-3960
	大泉警察署赤岩駐在所	赤岩1895-15	86-3210

## ■各種相談ダイヤル

名称	電話番号
千代田町健康ダイヤル	(フリーダイヤル) 0120-356-037
大泉町消費生活センター(千代田町委託)	63-3511 (大泉町役場内)
教育相談ダイヤル	86-5350

## ■町行政機構

### 千代田町役場

〒370-0598 邑楽郡千代田町大字赤岩1895番地の1  
 電話/0276-86-2111 (代) ファックス/0276-86-4591  
 業務時間 8:30~17:15  
 (\*毎週水曜日は、一部業務を除き、19:30まで窓口延長)  
 閉庁日 土・日曜日、祝日、年末年始

## ■カレンダー内の会場略号

【保】 保健センター
【ブ】 町民プラザ
【総体】 総合体育館
【運】 東部運動公園
【福】 総合福祉センター
【東保】 【西保】 保育園
【東幼】 【西幼】 【幼】 幼稚園
【東小】 【西小】 【小】 小学校
【中】 中学校
【図】 図書館

# 2016-2017

# はーとふるカレンダー ごみ収集カレンダー

## 平成28年度 千代田町



千代田町のマスコット  
みどりちゃん



4月●入学式[西小学校]



5月●こいのぼり[西保育園]



6月●じゃがいも掘[東保育園]



7月●夏まつり[東幼稚園]



8月●川せがき[利根川・赤岩地先]



9月●防災訓練[中学校校庭]



10月●校内合唱大会[中学校]



11月●文化祭[町民プラザ]



12月●おたのしみ会[西幼稚園]



1月●成人祝賀式[町民プラザ]



2月●豆まき[東幼稚園]



3月●サケの稚魚放流[利根大堰]

※ごみ収集カレンダーは切り取ってご利用できます。

役場及び  
施設のご案内

避難場所  
避難所一覧

我が家の  
防災対策

ごみ収集カレンダー  
補助金のご案内

はーとふる  
カレンダー

# 4

2016  
April



※行事は変更になる場合があります。



入学式 [西小学校]

## \*\* Information \*\*

### 今月の納税等

- 水道料金……………(2・3月分 4月20日まで)
- 軽自動車税……………(全期 5月2日まで)

### 週間/月間等

- 春の青少年健全育成運動…(3月15日~4月30日)
- 春の全国交通安全運動…(4月6日~15日)

### 今月の各種相談

- 人権・行政合同相談…13日(水) 13:30~16:00  
[住民相談室]
- 心配ごと相談…26日(火) 9:00~12:00  
[総合福祉センター相談室]

日 SUN	月 MON	火 TUE	水 WED	木 THU	金 FRI	土 SAT																																																																																			
<p>2016.3</p> <table border="1"> <tr><td>日</td><td>月</td><td>火</td><td>水</td><td>木</td><td>金</td><td>土</td></tr> <tr><td>1</td><td>2</td><td>3</td><td>4</td><td>5</td><td></td><td></td></tr> <tr><td>6</td><td>7</td><td>8</td><td>9</td><td>10</td><td>11</td><td>12</td></tr> <tr><td>13</td><td>14</td><td>15</td><td>16</td><td>17</td><td>18</td><td>19</td></tr> <tr><td>20</td><td>21</td><td>22</td><td>23</td><td>24</td><td>25</td><td>26</td></tr> <tr><td>27</td><td>28</td><td>29</td><td>30</td><td>31</td><td></td><td></td></tr> </table>		日	月	火	水	木	金	土	1	2	3	4	5			6	7	8	9	10	11	12	13	14	15	16	17	18	19	20	21	22	23	24	25	26	27	28	29	30	31			<p>2016.5</p> <table border="1"> <tr><td>日</td><td>月</td><td>火</td><td>水</td><td>木</td><td>金</td><td>土</td></tr> <tr><td>1</td><td>2</td><td>3</td><td>4</td><td>5</td><td>6</td><td>7</td></tr> <tr><td>8</td><td>9</td><td>10</td><td>11</td><td>12</td><td>13</td><td>14</td></tr> <tr><td>15</td><td>16</td><td>17</td><td>18</td><td>19</td><td>20</td><td>21</td></tr> <tr><td>22</td><td>23</td><td>24</td><td>25</td><td>26</td><td>27</td><td>28</td></tr> <tr><td>29</td><td>30</td><td>31</td><td></td><td></td><td></td><td></td></tr> </table>		日	月	火	水	木	金	土	1	2	3	4	5	6	7	8	9	10	11	12	13	14	15	16	17	18	19	20	21	22	23	24	25	26	27	28	29	30	31					1 先勝	2 友引
日	月	火	水	木	金	土																																																																																			
1	2	3	4	5																																																																																					
6	7	8	9	10	11	12																																																																																			
13	14	15	16	17	18	19																																																																																			
20	21	22	23	24	25	26																																																																																			
27	28	29	30	31																																																																																					
日	月	火	水	木	金	土																																																																																			
1	2	3	4	5	6	7																																																																																			
8	9	10	11	12	13	14																																																																																			
15	16	17	18	19	20	21																																																																																			
22	23	24	25	26	27	28																																																																																			
29	30	31																																																																																							
3 先負	4 仏滅	5 大安	6 赤口	7 先負	8 仏滅	9 大安																																																																																			
家庭の日		入園式・進級式【東保】【西保】		消防の日 入学式・1学期始業式【小・中】	入園式・1学期始業式【幼】 いきいき健康相談【保】 10:00~11:30	読み聞かせ【図】 14:00~																																																																																			
10 赤口	11 先勝	12 友引	13 先負	14 仏滅	15 大安	16 赤口																																																																																			
		1歳6か月児健診【保】 13:00~13:45 (H26.9月~10月生)	3歳児健診【保】 13:00~13:45 (H25.1月~3月生)		自転車マナーアップデー 一万歩の会【保】 9:00~11:00	県民防犯の日																																																																																			
17 先勝	18 友引	19 先負	20 仏滅	21 大安	22 赤口	23 先勝																																																																																			
				幼児歯科健診【保】 13:00~13:45 狂犬病予防注射	マタニティセミナー【保】 13:30~15:30 狂犬病予防注射	狂犬病予防注射																																																																																			
24 友引	25 先負	26 仏滅	27 大安	28 赤口	29 先勝	30 友引																																																																																			
	高齢者交通安全日 農業委員会定例総会	乳児相談【保】 9:45~10:00 (H27.4月生、H27.9月生) 4か月児健診【保】 12:45~13:00 (H27.12月生) 10か月児健診【保】 13:30~13:45 (H27.6月生)		広報ちよだ5月号発行	昭和の日																																																																																				

# 5

2016  
May



※行事は変更になる場合があります。



こいのぼり [西保育園]

## \*\* Information \*\*

### 行事メモ

- 【中旬】チャリティーゴルフ大会
- 【下旬】社協理事・評議員会【福】

### 今月の納税等

- 固定資産税……………(第1期 5月31日まで)

### 週間/月間等

- 赤十字運動月間……………(5月1日～31日)
- 水防月間……………(5月1日～31日)
- 児童福祉週間……………(5月5日～11日)

### 今月の各種相談

- 人権・行政合同相談……11日(水) 13:30～16:00  
【住民相談室】
- 無料法律相談……………27日(金) 13:30～15:30  
【住民相談室】

日 SUN	月 MON	火 TUE	水 WED	木 THU	金 FRI	土 SAT																																																																																			
1 先負 県民交通安全日 家庭の日	2 仏滅	3 大安 憲法記念日	4 赤口 みどりの日	5 先勝 こどもの日	6 友引 基本・特定健診 9:00～11:00 (中島集会所)	7 仏滅 消防の日 少年の日																																																																																			
8 大安 母の日 町づくり町民集会及び 町づくり講演会【フ】	9 赤口 基本・特定健診 9:00～11:00 (下中森公民館)	10 先勝 基本・特定健診 9:00～11:00 (総合体育館)	11 友引 園開放【幼】 9:00～10:30 基本・特定健診【保】 8:30～10:30 婦人科・骨密度検診【保】 13:00～14:00	12 先負 基本・特定健診【保】 8:30～10:30 婦人科・骨密度検診【保】 13:00～14:00	13 仏滅 基本・特定健診【保】 8:30～10:30 婦人科・骨密度検診【保】 13:00～14:00	14 大安 読み聞かせ【図】 14:00～ 基本・特定健診【保】 8:30～10:30 婦人科・骨密度検診【保】 13:00～14:00																																																																																			
15 赤口 自転車マナーアップデー	16 先勝 県民防犯の日 基本・特定健診【保】 8:30～10:30 婦人科・骨密度検診【保】 13:00～14:00	17 友引 基本・特定健診【保】 8:30～10:30 婦人科・骨密度検診【保】 13:00～14:00	18 先負 基本・特定健診【保】 8:30～10:30 婦人科・骨密度検診【保】 13:00～14:00	19 仏滅 親子園外保育【西保】	20 大安 婦人科・骨密度検診【保】 13:00～14:00	21 赤口																																																																																			
22 先勝	23 友引 婦人科・骨密度検診【保】 13:00～14:00	24 先負 乳児相談【保】 9:45～10:00 (H27.5月生、H27.10月生) 4か月児健診【保】 12:45～13:00 (H28.1月生) 10か月児健診【保】 13:30～13:45 (H27.7月生)	25 仏滅 高齢者交通安全日 農業委員会定例総会 幼児歯科健診【保】 13:00～13:45	26 大安 親子園外保育【東保】	27 赤口 いきいき健康相談【保】 10:00～11:30 婦人科・骨密度検診【保】 13:00～14:00	28 先勝																																																																																			
29 友引	30 先負	31 仏滅 2歳児健診【保】 13:00～13:45 (H26.4月～5月生)	<p>2016.4</p> <table border="1"> <tr><td>日</td><td>月</td><td>火</td><td>水</td><td>木</td><td>金</td><td>土</td></tr> <tr><td></td><td></td><td></td><td></td><td>1</td><td>2</td><td></td></tr> <tr><td>3</td><td>4</td><td>5</td><td>6</td><td>7</td><td>8</td><td>9</td></tr> <tr><td>10</td><td>11</td><td>12</td><td>13</td><td>14</td><td>15</td><td>16</td></tr> <tr><td>17</td><td>18</td><td>19</td><td>20</td><td>21</td><td>22</td><td>23</td></tr> <tr><td>24</td><td>25</td><td>26</td><td>27</td><td>28</td><td>29</td><td>30</td></tr> </table>		日	月	火	水	木	金	土					1	2		3	4	5	6	7	8	9	10	11	12	13	14	15	16	17	18	19	20	21	22	23	24	25	26	27	28	29	30	<p>2016.6</p> <table border="1"> <tr><td>日</td><td>月</td><td>火</td><td>水</td><td>木</td><td>金</td><td>土</td></tr> <tr><td></td><td></td><td></td><td></td><td>1</td><td>2</td><td>3</td></tr> <tr><td>4</td><td>5</td><td>6</td><td>7</td><td>8</td><td>9</td><td>10</td></tr> <tr><td>11</td><td>12</td><td>13</td><td>14</td><td>15</td><td>16</td><td>17</td></tr> <tr><td>18</td><td>19</td><td>20</td><td>21</td><td>22</td><td>23</td><td>24</td></tr> <tr><td>25</td><td>26</td><td>27</td><td>28</td><td>29</td><td>30</td><td></td></tr> </table>	日	月	火	水	木	金	土					1	2	3	4	5	6	7	8	9	10	11	12	13	14	15	16	17	18	19	20	21	22	23	24	25	26	27	28	29	30	
日	月	火	水	木	金	土																																																																																			
				1	2																																																																																				
3	4	5	6	7	8	9																																																																																			
10	11	12	13	14	15	16																																																																																			
17	18	19	20	21	22	23																																																																																			
24	25	26	27	28	29	30																																																																																			
日	月	火	水	木	金	土																																																																																			
				1	2	3																																																																																			
4	5	6	7	8	9	10																																																																																			
11	12	13	14	15	16	17																																																																																			
18	19	20	21	22	23	24																																																																																			
25	26	27	28	29	30																																																																																				

役場及び施設のご案内

避難場所  
避難所一覧

我が家の  
防災対策

ごみ収集カレンダー  
補助金のご案内

はーとふる  
カレンダー

# 6

2016  
June



※行事は変更になる場合があります。



じゃがいも掘 (東保育園)

## \*\* Information \*\*

### 行事メモ

- 【5月下旬～6月上旬】経済センサスー活動調査 (調査基準日6月1日)
- 【上旬～中旬】第3回町子ども会ドッチビー大会【総体】
- 【中旬】第2回議会定例会

### 今月の納税等

- 水道料金……………(4・5月分 6月20日まで)
- 町県民税……………(第1期 6月30日まで)

### 週間/月間等

- 水道週間……………(6月1日～7日)
- 食育月間……………(6月1日～30日)
- 男女共同参画週間……………(6月23日～29日)

### 今月の各種相談

- 特設人権・行政合同相談……8日(水) 10:00～15:00  
【住民相談室】
- 心配ごと相談……………28日(火) 9:00～12:00  
【総合福祉センター相談室】

日 SUN	月 MON	火 TUE	水 WED	木 THU	金 FRI	土 SAT																									
<p>2016.5</p> <p>1 2 3 4 5 6 7 8 9 10 11 12 13 14 15 16 17 18 19 20 21 22 23 24 25 26 27 28 29 30 31</p>	<p>2016.7</p> <p>1 2 3 4 5 6 7 8 9 10 11 12 13 14 15 16 17 18 19 20 21 22 23 24 25 26 27 28 29 30</p>	<p>1 大安</p> <p>県民交通安全日 広報ちよだ6月号発行 ちよだの福祉6・7月号発行</p>	<p>2 赤口</p>	<p>3 先勝</p> <p>いきいき健康相談【保】 10:00～11:30</p>	<p>4 友引</p> <p>少年の日</p>	<p>5 大安</p> <p>家庭の日</p>	<p>6 赤口</p>	<p>7 先勝</p> <p>消防の日 修学旅行 3年生(～9日)【中】 校外学習 2年生【中】 献血【役場】 10:00～12:00</p>	<p>8 友引</p> <p>園開放【幼】 9:00～10:30 こころの相談【保】(予約制)</p>	<p>9 先負</p>	<p>10 仏滅</p> <p>入梅</p>	<p>11 大安</p> <p>読み聞かせ【図】 14:00～</p>	<p>12 赤口</p> <p>マタニティセミナー【保】 9:30～11:30</p>	<p>13 先勝</p>	<p>14 友引</p> <p>1歳6か月児健診【保】 13:00～13:45 (H26.11月～12月生)</p>	<p>15 先負</p> <p>自転車マナーアップデー</p>	<p>16 仏滅</p> <p>県民防犯の日 幼児歯科健診【保】 13:00～13:45</p>	<p>17 大安</p>	<p>18 赤口</p>	<p>19 先勝</p> <p>父の日</p>	<p>20 友引</p>	<p>21 先負</p> <p>夏至</p>	<p>22 仏滅</p>	<p>23 大安</p>	<p>24 赤口</p> <p>一万歩の会【保】 9:00～11:00</p>	<p>25 先勝</p> <p>高齢者交通安全日</p>	<p>26 友引</p>	<p>27 先負</p> <p>農業委員会定例総会</p>	<p>28 仏滅</p> <p>乳児相談【保】 9:45～10:00 (H27.6月生、H27.11月生) 4か月児健診【保】 12:45～13:00 (H28.2月生) 10か月児健診【保】 13:30～13:45 (H27.8月生)</p>	<p>29 大安</p>	<p>30 赤口</p>

役場及び施設のご案内

避難場所  
避難所一覧

我が家の  
防災対策

ごみ収集カレンダー  
補助金のご案内

はーとふる  
カレンダー

# 7

2016  
July



※行事は変更になる場合があります。



夏まつり [東幼稚園]

## \*\* Information \*\*

### 行事メモ

- 【上旬】千代田消防団ポンプ操法競技大会  
【役場駐車場】

### 今月の納税等

- 固定資産税……………(第2期 8月1日まで)
- 国民健康保険税……………(第1期 8月1日まで)
- 介護保険料……………(第1期 8月1日まで)
- 後期高齢者医療保険料……………(第1期 8月1日まで)

### 週間/月間等

- ボート教室……………(毎週土・日)
- 第66回社会を明るくする運動強調月間…(7月1日~31日)
- 青少年の非行・被害防止全国強調月間…(7月1日~31日)
- 夏の県民交通安全運動……………(7月11日~20日)
- 夏の青少年健全育成運動……………(7月15日~8月31日)

### 今月の各種相談

- 人権・行政合同相談… 13日(水) 13:30~16:00  
【住民相談室】
- 無料法律相談…………… 22日(金) 13:30~15:30  
【住民相談室】

日 SUN	月 MON	火 TUE	水 WED	木 THU	金 FRI	土 SAT
	2016.6 日 月 火 水 木 金 土 1 2 3 4 5 6 7 8 9 10 11 12 13 14 15 16 17 18 19 20 21 22 23 24 25 26 27 28 29 30	2016.8 日 月 火 水 木 金 土 1 2 3 4 5 6 7 8 9 10 11 12 13 14 15 16 17 18 19 20 21 22 23 24 25 26 27 28 29 30 31			1 先勝 県民交通安全日 広報ちよだ7月号発行 いきいき健康相談【保】 10:00~11:30	2 友引 少年の日 読み聞かせ【図】 14:00~
3 先負 家庭の日	4 赤口 赤城林間学校 1年生 (~6日)【中】	5 先勝	6 友引	7 先負 消防の日	8 仏滅	9 大安 親子交通安全教室【フ】
10 赤口	11 先勝	12 友引 2歳児健診【保】 13:00~13:45 (H26.6月~7月生)	13 先負 園開放【幼】 9:00~10:30 3歳児健診【保】 13:00~13:45 (H25.4月~6月生)	14 仏滅	15 大安 自転車マナーアップデー	16 赤口 県民防犯の日
17 先勝	18 友引 海の日	19 先負	20 仏滅 1学期終業式【幼・小・中】	21 大安 幼児歯科健診【保】 13:00~13:45	22 赤口 大暑	23 先勝
24 友引 31 先負	25 先負 高齢者交通安全日 農業委員会定例総会	26 仏滅 乳児相談【保】 9:45~10:00 (H27.7月生、H27.12月生) 4か月児健診【保】 12:45~13:00 (H28.3月生) 10か月児健診【保】 13:30~13:45 (H27.9月生)	27 大安	28 赤口	29 先勝	30 友引 土用の丑 夏祭り【東保】

役場及び施設のご案内

避難場所  
避難所一覧

我が家の  
防災対策

ごみ収集カレンダー  
補助金のご案内

はーとふる  
カレンダー

# 8

2016  
August



※行事は変更になる場合があります。



川せがき 関根川・赤岩地先

## \*\* Information \*\*

### 今月の納税等

- 水道料金……………(6・7月分 8月22日まで)
- 町県民税……………(第2期 8月31日まで)
- 国民健康保険税……………(第2期 8月31日まで)
- 介護保険料……………(第2期 8月31日まで)
- 後期高齢者医療保険料……………(第2期 8月31日まで)

### 週間 / 月間等

- 夏の青少年健全育成運動……………(7月15日～8月31日)
- 防災週間……………(8月30日～9月5日)

### 今月の各種相談

- 人権・行政合同相談……………10日(水) 13:30～16:00  
【住民相談室】
- 心配ごと相談……………23日(火) 9:00～12:00  
【総合福祉センター相談室】

日 SUN	月 MON	火 TUE	水 WED	木 THU	金 FRI	土 SAT																																																																																											
	<b>1</b> 仏滅 県民交通安全日 広報ちよだ8月号発行 ちよだの福祉8・9月号発行	<b>2</b> 大安	<b>3</b> 先勝	<b>4</b> 友引	<b>5</b> 先負 一万歩の会【保】9:00～11:00 いきいき健康相談【保】10:00～11:30	<b>6</b> 仏滅 夏祭り【西保】 少年の日																																																																																											
<b>7</b> 大安 消防の日 家庭の日 千代田町レガッタ	<b>8</b> 赤口	<b>9</b> 先勝 1歳6か月児健診【保】13:00～13:45 (H27.1月～2月生)	<b>10</b> 友引	<b>11</b> 先負 山の日	<b>12</b> 仏滅	<b>13</b> 大安 一般野球大会(～14日) 読み聞かせ【図】14:00～																																																																																											
<b>14</b> 赤口	<b>15</b> 先勝 自転車マナーアップデート	<b>16</b> 友引 県民防犯の日	<b>17</b> 先負	<b>18</b> 仏滅 千代田の祭川せがき	<b>19</b> 大安	<b>20</b> 赤口																																																																																											
<b>21</b> 先勝	<b>22</b> 友引	<b>23</b> 先負 乳児相談【保】9:45～10:00 (H27.8月生、H28.1月生) 4か月児健診【保】12:45～13:00 (H28.4月生) 10か月児健診【保】13:30～13:45 (H27.10月生)	<b>24</b> 仏滅	<b>25</b> 大安 高齢者交通安全日 農業委員会定例総会 幼児歯科健診【保】13:00～13:45	<b>26</b> 赤口 マタニティセミナー【保】13:30～15:30	<b>27</b> 先勝																																																																																											
<b>28</b> 友引	<b>29</b> 先負 2学期始業式【小・中】	<b>30</b> 仏滅	<b>31</b> 大安	<div style="display: flex; justify-content: space-around;"> <div style="text-align: center;"> <p>2016.7</p> <table border="1"> <tr><td>日</td><td>月</td><td>火</td><td>水</td><td>木</td><td>金</td><td>土</td></tr> <tr><td></td><td></td><td></td><td></td><td></td><td>1</td><td>2</td></tr> <tr><td>3</td><td>4</td><td>5</td><td>6</td><td>7</td><td>8</td><td>9</td></tr> <tr><td>10</td><td>11</td><td>12</td><td>13</td><td>14</td><td>15</td><td>16</td></tr> <tr><td>17</td><td>18</td><td>19</td><td>20</td><td>21</td><td>22</td><td>23</td></tr> <tr><td>24</td><td>25</td><td>26</td><td>27</td><td>28</td><td>29</td><td>30</td></tr> <tr><td>31</td><td></td><td></td><td></td><td></td><td></td><td></td></tr> </table> </div> <div style="text-align: center;"> <p>2016.9</p> <table border="1"> <tr><td>日</td><td>月</td><td>火</td><td>水</td><td>木</td><td>金</td><td>土</td></tr> <tr><td></td><td></td><td></td><td></td><td></td><td>1</td><td>2</td></tr> <tr><td>3</td><td>4</td><td>5</td><td>6</td><td>7</td><td>8</td><td>9</td></tr> <tr><td>10</td><td>11</td><td>12</td><td>13</td><td>14</td><td>15</td><td>16</td></tr> <tr><td>17</td><td>18</td><td>19</td><td>20</td><td>21</td><td>22</td><td>23</td></tr> <tr><td>24</td><td>25</td><td>26</td><td>27</td><td>28</td><td>29</td><td>30</td></tr> </table> </div> </div>			日	月	火	水	木	金	土						1	2	3	4	5	6	7	8	9	10	11	12	13	14	15	16	17	18	19	20	21	22	23	24	25	26	27	28	29	30	31							日	月	火	水	木	金	土						1	2	3	4	5	6	7	8	9	10	11	12	13	14	15	16	17	18	19	20	21	22	23	24	25	26	27	28	29	30
日	月	火	水	木	金	土																																																																																											
					1	2																																																																																											
3	4	5	6	7	8	9																																																																																											
10	11	12	13	14	15	16																																																																																											
17	18	19	20	21	22	23																																																																																											
24	25	26	27	28	29	30																																																																																											
31																																																																																																	
日	月	火	水	木	金	土																																																																																											
					1	2																																																																																											
3	4	5	6	7	8	9																																																																																											
10	11	12	13	14	15	16																																																																																											
17	18	19	20	21	22	23																																																																																											
24	25	26	27	28	29	30																																																																																											

役場及び施設のご案内

避難場所  
避難所一覧

我が家の  
防災対策

ごみ収集カレンダー  
補助金のご案内

はーとふる  
カレンダー

# 9

2016  
September



※行事は変更になる場合があります。



防災訓練 [中学校校庭]

\*\* Information \*\*

行事メモ

- 【上旬】第44回館林邑楽地区福祉パレード
- 【中旬】第3回議会定例会

今月の納税等

- 固定資産税……………(第3期 9月30日まで)
- 国民健康保険税……………(第3期 9月30日まで)
- 介護保険料……………(第3期 9月30日まで)
- 後期高齢者医療保険料……………(第3期 9月30日まで)

週間 / 月間等

- 知的障害者福祉月間……………(9月1日～30日)
- 自殺予防週間……………(9月10日～16日)
- 老人週間……………(9月15日～21日)
- 秋の全国交通安全運動……………(9月21日～30日)

今月の各種相談

- 人権・行政合同相談……………14日(水) 13:30～16:00  
【住民相談室】
- 無料法律相談……………23日(金) 13:30～15:30  
【住民相談室】

日 SUN	月 MON	火 TUE	水 WED	木 THU	金 FRI	土 SAT																																																																																													
<p>2016.8</p> <table border="1"> <tr><td>日</td><td>月</td><td>火</td><td>水</td><td>木</td><td>金</td><td>土</td></tr> <tr><td>1</td><td>2</td><td>3</td><td>4</td><td>5</td><td>6</td><td></td></tr> <tr><td>7</td><td>8</td><td>9</td><td>10</td><td>11</td><td>12</td><td>13</td></tr> <tr><td>14</td><td>15</td><td>16</td><td>17</td><td>18</td><td>19</td><td>20</td></tr> <tr><td>21</td><td>22</td><td>23</td><td>24</td><td>25</td><td>26</td><td>27</td></tr> <tr><td>28</td><td>29</td><td>30</td><td>31</td><td></td><td></td><td></td></tr> </table>		日	月	火	水	木	金	土	1	2	3	4	5	6		7	8	9	10	11	12	13	14	15	16	17	18	19	20	21	22	23	24	25	26	27	28	29	30	31				<p>2016.10</p> <table border="1"> <tr><td>日</td><td>月</td><td>火</td><td>水</td><td>木</td><td>金</td><td>土</td></tr> <tr><td></td><td></td><td></td><td></td><td></td><td></td><td>1</td></tr> <tr><td>2</td><td>3</td><td>4</td><td>5</td><td>6</td><td>7</td><td>8</td></tr> <tr><td>9</td><td>10</td><td>11</td><td>12</td><td>13</td><td>14</td><td>15</td></tr> <tr><td>16</td><td>17</td><td>18</td><td>19</td><td>20</td><td>21</td><td>22</td></tr> <tr><td>23</td><td>24</td><td>25</td><td>26</td><td>27</td><td>28</td><td>29</td></tr> <tr><td>30</td><td>31</td><td></td><td></td><td></td><td></td><td></td></tr> </table>		日	月	火	水	木	金	土							1	2	3	4	5	6	7	8	9	10	11	12	13	14	15	16	17	18	19	20	21	22	23	24	25	26	27	28	29	30	31								<p>1 友引</p> <p>県民交通安全日 防災の日 広報ちよだ9月号発行 2学期始業式【幼】</p>	<p>2 先負</p> <p>いきいき健康相談【保】 10:00～11:30</p>	<p>3 仏滅</p> <p>少年の日</p>
日	月	火	水	木	金	土																																																																																													
1	2	3	4	5	6																																																																																														
7	8	9	10	11	12	13																																																																																													
14	15	16	17	18	19	20																																																																																													
21	22	23	24	25	26	27																																																																																													
28	29	30	31																																																																																																
日	月	火	水	木	金	土																																																																																													
						1																																																																																													
2	3	4	5	6	7	8																																																																																													
9	10	11	12	13	14	15																																																																																													
16	17	18	19	20	21	22																																																																																													
23	24	25	26	27	28	29																																																																																													
30	31																																																																																																		
<p>4 大安</p> <p>家庭の日</p>	<p>5 赤口</p>	<p>6 先勝</p>	<p>7 友引</p> <p>消防の日</p>	<p>8 先負</p> <p>体育大会【中】</p>	<p>9 仏滅</p>	<p>10 大安</p> <p>読み聞かせ【図】 14:00～</p>																																																																																													
<p>11 赤口</p>	<p>12 先勝</p>	<p>13 友引</p> <p>2歳児健診【保】 13:00～13:45 (H26.8月～9月生)</p>	<p>14 先負</p> <p>園開放【幼】 9:00～10:30 こころの相談【保】 (予約制)</p>	<p>15 仏滅</p> <p>十五夜 自転車マナーアップデー 幼児歯科健診【保】 13:00～13:45</p>	<p>16 大安</p> <p>県民防犯の日</p>	<p>17 赤口</p>																																																																																													
<p>18 先勝</p>	<p>19 友引</p> <p>敬老の日 彼岸入り</p>	<p>20 先負</p>	<p>21 仏滅</p>	<p>22 大安</p> <p>秋分の日 彼岸中日</p>	<p>23 赤口</p>	<p>24 先勝</p> <p>運動会【小】</p>																																																																																													
<p>25 友引</p> <p>彼岸明け 高齢者交通安全日</p>	<p>26 先負</p> <p>農業委員会定例総会</p>	<p>27 仏滅</p> <p>乳児相談【保】 9:45～10:00 (H27.9月生、H28.2月生) 4か月児健診【保】 12:45～13:00 (H28.5月生) 10か月児健診【保】 13:30～13:45 (H27.11月生)</p>	<p>28 大安</p>	<p>29 赤口</p>	<p>30 先勝</p> <p>広報ちよだ10月号発行 ちよだの福祉10・11号発行 校内持久走大会【中】</p>																																																																																														

役場及び施設のご案内

避難場所  
避難所一覧

我が家の  
防災対策

ごみ収集カレンダー  
補助金のご案内

はーとふる  
カレンダー

# 10

2016  
October



※行事は変更になる場合があります。



校内合唱大会 [中学校]

## \*\* Information \*\*

### 行事メモ

- 【中旬】スポーツ少年団チャレンジター
- 【中旬～下旬】オータムコンサート
- 【下旬】館林地区消防組合消防隊秋季点検
- 【下旬】町長杯グラウンドゴルフ大会【連】

### 今月の納税等

- 水道料金……………(8・9月分 10月20日まで)
- 町県民税……………(第3期 10月31日まで)
- 国民健康保険税……………(第4期 10月31日まで)
- 介護保険料……………(第4期 10月31日まで)
- 後期高齢者医療保険料…(第4期 10月31日まで)

### 週間/月間等

- 赤い羽根共同募金運動……(10月1日～12月31日)
- 秋の道路愛護運動……………(10月2日～11日)

### 今月の各種相談

- 特設人権・行政合同相談……12日(水) 10:00～15:00  
【住民相談室】
- 心配ごと相談……………25日(火) 9:00～12:00  
【総合福祉センター相談室】

日 SUN	月 MON	火 TUE	水 WED	木 THU	金 FRI	土 SAT
<p>2016. <b>9</b></p> <p>日 月 火 水 木 金 土</p> <p>1 2 3 4 5 6 7 8 9 10 11 12 13 14 15 16 17 18 19 20 21 22 23 24 25 26 27 28 29 30</p>		<p>2016. <b>11</b></p> <p>日 月 火 水 木 金 土</p> <p>1 2 3 4 5 6 7 8 9 10 11 12 13 14 15 16 17 18 19 20 21 22 23 24 25 26 27 28 29 30</p>				<p><b>1</b> 先負</p> <p>県民交通安全日 少年の日</p>
<p><b>2</b> 仏滅</p> <p>家庭の日 町民体育祭【連】</p>	<p><b>3</b> 大安</p> <p>平成29年度幼稚園入園 申込書配布(～14日)【幼】</p>	<p><b>4</b> 赤口</p> <p>就学時健康診断【東小】</p>	<p><b>5</b> 先勝</p> <p>郡小学校陸上教室記録会【小】</p>	<p><b>6</b> 友引</p>	<p><b>7</b> 先負</p> <p>消防の日 いきいき健康相談【保】 10:00～11:30</p>	<p><b>8</b> 仏滅</p> <p>運動会【西保】 読み聞かせ【図】 14:00～</p>
<p><b>9</b> 大安</p>	<p><b>10</b> 赤口</p> <p>体育の日</p>	<p><b>11</b> 先勝</p> <p>1歳6か月児健診【保】 13:00～13:45 (H27.3月～4月生)</p>	<p><b>12</b> 友引</p> <p>園開放【幼】 9:00～10:30 3歳児健診【保】 13:00～13:45 (H25.7月～9月生)</p>	<p><b>13</b> 先負</p> <p>福祉スポーツ大会【総体】</p>	<p><b>14</b> 仏滅</p> <p>一万歩の会【保】 9:00～11:00</p>	<p><b>15</b> 大安</p> <p>自転車マナーアップデー 運動会【東保】</p>
<p><b>16</b> 赤口</p> <p>県民防犯の日</p>	<p><b>17</b> 先勝</p>	<p><b>18</b> 友引</p> <p>就学時健康診断【西小】</p>	<p><b>19</b> 先負</p>	<p><b>20</b> 仏滅</p> <p>幼児歯科健診【保】 13:00～13:45</p>	<p><b>21</b> 大安</p>	<p><b>22</b> 赤口</p> <p>ふれあい福祉 フェスティバル【福】</p>
<p><b>23</b> 先勝</p> <p>マタニティセミナー 【保】 9:30～11:30</p> <p><b>30</b> 友引</p>	<p><b>24</b> 友引</p> <p><b>31</b> 仏滅</p>	<p><b>25</b> 先負</p> <p>高齢者交通安全日 農業委員会定例総会 乳児相談【保】 9:45～10:00 (H27.10月生、H28.3月生) 4か月児健診【保】 12:45～13:00 (H28.6月生) 10か月児健診【保】 13:30～13:45 (H27.12月生)</p>	<p><b>26</b> 仏滅</p>	<p><b>27</b> 大安</p> <p>校内合唱大会【中】</p>	<p><b>28</b> 赤口</p> <p>群馬県民の日 群馬県小学校陸上教室記録会【小】</p>	<p><b>29</b> 先勝</p>

役場及び  
施設のご案内

避難場所  
避難所一覧

我が家の  
防災対策

ごみ収集カレンダー  
補助金のご案内

はーとふる  
カレンダー



# 11

2016  
November



※行事は変更になる場合があります。



## \*\* Information \*\*

### 行事メモ

- 【上旬】戦没者追悼式【フ】
- 【上旬】町民フットサル大会【サッカー場】
- 【中旬】保健センターまつり

### 今月の納税等

- 固定資産税……………(第4期 11月30日まで)
- 国民健康保険税……………(第5期 11月30日まで)
- 介護保険料……………(第5期 11月30日まで)
- 後期高齢者医療保険料…(第5期 11月30日まで)

### 週間/月間等

- 児童虐待防止推進月間……………(11月1日～30日)
- 計量強調月間……………(11月1日～30日)
- 子ども・若者育成支援強調月間…(11月1日～30日)
- 秋季全国火災予防運動……………(11月9日～15日)
- 犯罪被害者週間……………(11月25日～12月1日)

### 今月の各種相談

- 人権・行政合同相談…… 9日(水) 13:30～16:00  
【住民相談室】
- 無料法律相談…………… 25日(金) 13:30～15:30  
【住民相談室】

日 SUN	月 MON	火 TUE	水 WED	木 THU	金 FRI	土 SAT																																																																																																		
		<b>1</b> 大安 計量記念日 県民交通安全日 広報ちよだ11月号発行	<b>2</b> 赤口	<b>3</b> 先勝 文化の日 功労者表彰式及び金婚のお祝い【フ】	<b>4</b> 友引 いきいき健康相談【保】 10:00～11:30	<b>5</b> 先負 少年の日																																																																																																		
<b>6</b> 仏滅 家庭の日	<b>7</b> 大安 消防の日 林間学校 5年生(～8日)【小】	<b>8</b> 赤口	<b>9</b> 先勝 園開放【幼】 9:00～10:30	<b>10</b> 友引	<b>11</b> 先負	<b>12</b> 仏滅 第35回文化祭(～13日)【フ】 読み聞かせ【図】 14:00～																																																																																																		
<b>13</b> 大安	<b>14</b> 赤口	<b>15</b> 先勝 自転車マナーアップデー 修学旅行 6年生(～16日)【西小】	<b>16</b> 友引 県民防犯の日 修学旅行 6年生(～17日)【東小】	<b>17</b> 先負	<b>18</b> 仏滅	<b>19</b> 大安																																																																																																		
<b>20</b> 赤口	<b>21</b> 先勝	<b>22</b> 友引 乳児相談【保】 9:45～10:00 (H27.11月生、H28.4月生) 4か月児健診【保】 12:45～13:00 (H28.7月生) 10か月児健診【保】 13:30～13:45 (H28.1月生)	<b>23</b> 先負 第32回町産業祭 勤労感謝の日	<b>24</b> 仏滅 幼児歯科健診【保】 13:00～13:45	<b>25</b> 大安 高齢者交通安全日 農業委員会定例総会	<b>26</b> 赤口																																																																																																		
<b>27</b> 先勝	<b>28</b> 友引	<b>29</b> 大安 2歳児健診【保】 13:00～13:45 (H26.10月～11月生)	<b>30</b> 赤口	<div style="display: flex; justify-content: space-around;"> <div style="text-align: center;"> <p>2016. 10</p> <table border="1"> <tr><td>日</td><td>月</td><td>火</td><td>水</td><td>木</td><td>金</td><td>土</td></tr> <tr><td></td><td></td><td></td><td></td><td></td><td></td><td>1</td></tr> <tr><td>2</td><td>3</td><td>4</td><td>5</td><td>6</td><td>7</td><td>8</td></tr> <tr><td>9</td><td>10</td><td>11</td><td>12</td><td>13</td><td>14</td><td>15</td></tr> <tr><td>16</td><td>17</td><td>18</td><td>19</td><td>20</td><td>21</td><td>22</td></tr> <tr><td>23</td><td>24</td><td>25</td><td>26</td><td>27</td><td>28</td><td>29</td></tr> <tr><td>30</td><td>31</td><td></td><td></td><td></td><td></td><td></td></tr> </table> </div> <div style="text-align: center;"> <p>2016. 12</p> <table border="1"> <tr><td>日</td><td>月</td><td>火</td><td>水</td><td>木</td><td>金</td><td>土</td></tr> <tr><td></td><td></td><td></td><td></td><td></td><td></td><td>1</td></tr> <tr><td>2</td><td>3</td><td>4</td><td>5</td><td>6</td><td>7</td><td>8</td></tr> <tr><td>9</td><td>10</td><td>11</td><td>12</td><td>13</td><td>14</td><td>15</td></tr> <tr><td>16</td><td>17</td><td>18</td><td>19</td><td>20</td><td>21</td><td>22</td></tr> <tr><td>23</td><td>24</td><td>25</td><td>26</td><td>27</td><td>28</td><td>29</td></tr> <tr><td>30</td><td>31</td><td></td><td></td><td></td><td></td><td></td></tr> </table> </div> </div>			日	月	火	水	木	金	土							1	2	3	4	5	6	7	8	9	10	11	12	13	14	15	16	17	18	19	20	21	22	23	24	25	26	27	28	29	30	31						日	月	火	水	木	金	土							1	2	3	4	5	6	7	8	9	10	11	12	13	14	15	16	17	18	19	20	21	22	23	24	25	26	27	28	29	30	31					
日	月	火	水	木	金	土																																																																																																		
						1																																																																																																		
2	3	4	5	6	7	8																																																																																																		
9	10	11	12	13	14	15																																																																																																		
16	17	18	19	20	21	22																																																																																																		
23	24	25	26	27	28	29																																																																																																		
30	31																																																																																																							
日	月	火	水	木	金	土																																																																																																		
						1																																																																																																		
2	3	4	5	6	7	8																																																																																																		
9	10	11	12	13	14	15																																																																																																		
16	17	18	19	20	21	22																																																																																																		
23	24	25	26	27	28	29																																																																																																		
30	31																																																																																																							

役場及び施設のご案内

避難場所  
避難所一覧

我が家の  
防災対策

ごみ収集カレンダー  
補助金のご案内

はーとふる  
カレンダー

# 12

2016  
December



※行事は変更になる場合があります。



おたのしみ会 [西幼稚園]

\*\* Information \*\*

行事メモ

- 【中旬】第4回議会定例会
- 【中旬～下旬】第35回町子ども会上毛かるた大会【フ】
- 【中旬～下旬】クリスマスコンサート【フ】
- 【下旬】クリスマス会（児童センター・児童館）
- 【下旬】福祉もちつき大会【福】

今日の納税等

- 水道料金……………(10・11月分 12月20日まで)
- 町県民税……………(第4期 12月26日まで)
- 国民健康保険税……………(第6期 12月26日まで)
- 介護保険料……………(第6期 12月26日まで)
- 後期高齢者医療保険料…(第6期 12月26日まで)

週間/月間等

- 冬の県民交通安全運動……………(12月1日～10日)
- 歳末たすけあい運動……………(12月1日～31日)
- 障害者週間……………(12月3日～9日)
- 人権週間……………(12月4日～10日)
- 冬の青少年健全育成運動……………(12月15日～1月31日)
- 歳末防火運動……………(12月25日～31日)

今月の各種相談

- 特設人権・行政合同相談…14日(水) 10:00～15:00  
【住民相談室】
- 心配ごと相談……………20日(火) 9:00～12:00  
【総合福祉センター相談室】

日 SUN	月 MON	火 TUE	水 WED	木 THU	金 FRI	土 SAT	
<p>2016. 11</p> <p>日 月 火 水 木 金 土</p> <p>1 2 3 4 5</p> <p>6 7 8 9 10 11 12</p> <p>13 14 15 16 17 18 19</p> <p>20 21 22 23 24 25 26</p> <p>27 28 29 30</p>		<p>2017. 1</p> <p>日 月 火 水 木 金 土</p> <p>1 2 3 4 5 6 7</p> <p>8 9 10 11 12 13 14</p> <p>15 16 17 18 19 20 21</p> <p>22 23 24 25 26 27 28</p> <p>29 30 31</p>			<p>1 先勝</p> <p>県民交通安全日 広報ちよだ12月号発行 ちよだの福祉12・1月号発行</p>	<p>2 友引</p> <p>いきいき健康相談【保】 10:00～11:30</p>	<p>3 先負</p> <p>第34回町社会福祉大会【フ】 少年の日</p>
<p>4 仏滅</p> <p>家庭の日</p>	<p>5 大安</p>	<p>6 赤口</p> <p>献血【役場】 10:00～12:00</p>	<p>7 先勝</p> <p>消防の日 マタニティセミナー【保】 13:30～15:30</p>	<p>8 友引</p>	<p>9 先負</p> <p>一万歩の会【保】 9:00～11:00</p>	<p>10 仏滅</p> <p>読み聞かせ【図】 14:00～</p>	
<p>11 大安</p>	<p>12 赤口</p>	<p>13 先勝</p> <p>1歳6か月児健診【保】 13:00～13:45 (H27.5月～6月生)</p>	<p>14 友引</p> <p>園開放【幼】 9:00～10:30 こころの相談【保】 (予約制)</p>	<p>15 先負</p> <p>自転車マナーアップデー 幼児歯科健診【保】 13:00～13:45</p>	<p>16 仏滅</p> <p>県民防犯の日</p>	<p>17 大安</p>	
<p>18 赤口</p>	<p>19 先勝</p>	<p>20 友引</p> <p>乳児相談【保】 9:45～10:00 (H27.12月生、H28.5月生) 4か月児健診【保】 12:45～13:00 (H28.8月生) 10か月児健診【保】 13:30～13:45 (H28.2月生)</p>	<p>21 先負</p> <p>冬至</p>	<p>22 仏滅</p> <p>2学期終業式【幼・小・中】</p>	<p>23 大安</p> <p>天皇誕生日</p>	<p>24 赤口</p> <p>クリスマス・イブ</p>	
<p>25 先勝</p> <p>クリスマス 高齢者交通安全日</p>	<p>26 友引</p> <p>農業委員会定例総会</p>	<p>27 先負</p> <p>広報ちよだ1月号発行</p>	<p>28 仏滅</p> <p>歳末警戒 (千代田消防団)</p>	<p>29 赤口</p> <p>歳末警戒 (千代田消防団)</p>	<p>30 先勝</p> <p>歳末警戒 (千代田消防団)</p>	<p>31 友引</p> <p>大晦日 歳末警戒 (千代田消防団)</p>	

役場及び施設のご案内

避難場所  
避難所一覧

我が家の  
防災対策

ごみ収集カレンダー  
補助金のご案内

はーとふる  
カレンダー

# 1

2017  
January



※行事は変更になる場合があります。



成人祝賀式 町民プラザ

\*\* Information \*\*

行事メモ

●【上旬】館林地区消防組合消防隊出初式

今月の納税等

- 国民健康保険税……………(第7期 1月31日まで)
- 介護保険料……………(第7期 1月31日まで)
- 後期高齢者医療保険料……………(第7期 1月31日まで)

週間 / 月間等

- 冬の青少年健全育成運動…(12月15日～1月31日)
- 防災とボランティア週間……………(1月15日～21日)

今月の各種相談

- 人権・行政合同相談……………11日(水) 13:30～16:00  
【住民相談室】
- 無料法律相談……………27日(金) 13:30～15:30  
【住民相談室】

日 SUN	月 MON	火 TUE	水 WED	木 THU	金 FRI	土 SAT																																																																																				
1 先負 元旦 県民交通安全日 家庭の日	2 仏滅 振替休日	3 大安 新春ウォークあるけあるけ大会	4 赤口	5 先勝	6 友引 いきいき健康相談【保】10:00～11:30	7 先負 消防の日 少年の日																																																																																				
8 仏滅 成人祝賀式【フ】	9 大安 成人の日	10 赤口 3学期始業式【幼・小・中】 2歳児健診【保】13:00～13:45 (H26.12月～H27.1月生)	11 先勝 3歳児健診【保】13:00～13:45 (H25.10月～12月生)	12 友引	13 先負	14 仏滅 読み聞かせ【図】14:00～																																																																																				
15 大安 自転車マナーアップデー	16 赤口 県民防犯の日	17 先勝 防災とボランティアの日	18 友引 園開放【幼】9:00～10:30 スキー教室 2年生(～20日)【中】	19 先負 幼児歯科健診【保】13:00～13:45	20 仏滅	21 大安																																																																																				
22 赤口	23 先勝	24 友引 乳児相談【保】9:45～10:00 (H28.1月生、H28.6月生) 4か月児健診【保】12:45～13:00 (H28.9月生) 10か月児健診【保】13:30～13:45 (H28.3月生)	25 先負 高齢者交通安全日 農業委員会定例総会 婦人科・骨密度検診【保】13:00～14:00	26 仏滅 文化財防火デー	27 大安 婦人科・骨密度検診【保】13:00～14:00	28 先勝																																																																																				
29 友引	30 先負	31 仏滅	<div style="display: flex; justify-content: space-around;"> <div style="text-align: center;"> <p>2016. 12</p> <table border="1"> <tr><td>日</td><td>月</td><td>火</td><td>水</td><td>木</td><td>金</td><td>土</td></tr> <tr><td></td><td></td><td></td><td></td><td></td><td>1</td><td>2</td></tr> <tr><td>4</td><td>5</td><td>6</td><td>7</td><td>8</td><td>9</td><td>10</td></tr> <tr><td>11</td><td>12</td><td>13</td><td>14</td><td>15</td><td>16</td><td>17</td></tr> <tr><td>18</td><td>19</td><td>20</td><td>21</td><td>22</td><td>23</td><td>24</td></tr> <tr><td>25</td><td>26</td><td>27</td><td>28</td><td>29</td><td>30</td><td>31</td></tr> </table> </div> <div style="text-align: center;"> <p>2017. 2</p> <table border="1"> <tr><td>日</td><td>月</td><td>火</td><td>水</td><td>木</td><td>金</td><td>土</td></tr> <tr><td></td><td></td><td></td><td></td><td></td><td>1</td><td>2</td></tr> <tr><td>5</td><td>6</td><td>7</td><td>8</td><td>9</td><td>10</td><td>11</td></tr> <tr><td>12</td><td>13</td><td>14</td><td>15</td><td>16</td><td>17</td><td>18</td></tr> <tr><td>19</td><td>20</td><td>21</td><td>22</td><td>23</td><td>24</td><td>25</td></tr> <tr><td>26</td><td>27</td><td>28</td><td></td><td></td><td></td><td></td></tr> </table> </div> </div>				日	月	火	水	木	金	土						1	2	4	5	6	7	8	9	10	11	12	13	14	15	16	17	18	19	20	21	22	23	24	25	26	27	28	29	30	31	日	月	火	水	木	金	土						1	2	5	6	7	8	9	10	11	12	13	14	15	16	17	18	19	20	21	22	23	24	25	26	27	28				
日	月	火	水	木	金	土																																																																																				
					1	2																																																																																				
4	5	6	7	8	9	10																																																																																				
11	12	13	14	15	16	17																																																																																				
18	19	20	21	22	23	24																																																																																				
25	26	27	28	29	30	31																																																																																				
日	月	火	水	木	金	土																																																																																				
					1	2																																																																																				
5	6	7	8	9	10	11																																																																																				
12	13	14	15	16	17	18																																																																																				
19	20	21	22	23	24	25																																																																																				
26	27	28																																																																																								

役場及び施設のご案内

避難場所  
避難所一覧

我が家の  
防災対策

ごみ収集カレンダー  
補助金のご案内

はーとふる  
カレンダー

# 2

2017  
February



※行事は変更になる場合があります。



豆まき [東幼稚園]

## \*\* Information \*\*

### 行事メモ

- 【上旬】スポーツ少年団奉仕活動
- 【下旬】サッカーフェスティバル【サッカー場】

### 今月の納税等

- 水道料金……………(12・1月分 2月20日まで)
- 国民健康保険税……………(第8期 2月28日まで)
- 介護保険料……………(第8期 2月28日まで)
- 後期高齢者医療保険料……………(第8期 2月28日まで)

### 週間/月間等

- 所得税の確定申告と町県民税の申告相談……………  
(2月16日～3月15日)【役場2階大会議室】

### 今月の各種相談

- 人権・行政合同相談…………… 8日(水) 13:30～16:00  
【住民相談室】
- 心配ごと相談…………… 28日(火) 9:00～12:00  
【総合福祉センター相談室】

日 SUN	月 MON	火 TUE	水 WED	木 THU	金 FRI	土 SAT
			1 大安 県民交通安全日 広報ちよだ2月号発行 ちよだの福祉2・3月号発行	2 赤口	3 先勝 節分 いきいき健康相談【保】10:00～11:30	4 友引 立春 少年の日
5 先負 家庭の日	6 仏滅	7 大安 消防の日	8 赤口 園開放【幼】9:00～10:30	9 先勝	10 友引 一万歩の会【保】9:00～11:00	11 先負 建国記念の日
12 仏滅	13 大安	14 赤口 聖バレンタインデー 1歳6か月児健診【保】13:00～13:45 (H27.7月～8月生)	15 先勝 自転車マナーアップデー	16 友引 県民防犯の日	17 先負	18 仏滅 保育参観・入園説明会 及び保護者会総会【東保】【西保】 読み聞かせ【図】14:00～
19 大安 マタニティセミナー【保】9:30～11:30	20 赤口	21 先勝	22 友引 ぐんまちゃんの誕生日	23 先負 幼児歯科健診【保】13:00～13:45	24 仏滅	25 大安 高齢者交通安全日
26 友引	27 先負 農業委員会定例総会	28 仏滅 乳児相談【保】9:45～10:00 (H28.2月生、H28.7月生) 4か月児健診【保】12:45～13:00 (H28.10月生) 10か月児健診【保】13:30～13:45 (H28.4月生)	2017. 1 日 月 火 水 木 金 土 1 2 3 4 5 6 7 8 9 10 11 12 13 14 15 16 17 18 19 20 21 22 23 24 25 26 27 28 29 30 31		2017. 3 日 月 火 水 木 金 土 1 2 3 4 5 6 7 8 9 10 11 12 13 14 15 16 17 18 19 20 21 22 23 24 25 26 27 28 29 30 31	

役場及び施設のご案内

避難場所  
避難所一覧

我が家の  
防災対策

ごみ収集カレンダー  
補助金のご案内

はーとふる  
カレンダー

# 3

2017  
March



※行事は変更になる場合があります。



サケの稚魚放流 〔関根大堰〕

## \*\* Information \*\*

### 行事メモ

- 【上旬】 模擬火災訓練
- 【中旬】 平成29年第1回議会定例会
- 【下旬】 社協理事・評議員会【福】
- 【下旬】 体育協会スポーツ表彰

### 週間 / 月間等

- 所得税の確定申告と町県民税の申告相談…………… (2月16日～3月15日) 【役場2階大会議室】
- 春季全国火災予防運動…………… (3月1日～7日)
- 自殺対策強化月間…………… (3月1日～31日)
- 春の青少年健全育成運動…………… (3月15日～4月30日)

### 今月の各種相談

- 人権・行政合同相談……………8日(水) 13:30～16:00 【住民相談室】
- 無料法律相談…………… 24日(金) 13:30～15:30 【住民相談室】

日 SUN	月 MON	火 TUE	水 WED	木 THU	金 FRI	土 SAT																										
<p>2017. <b>2</b></p> <p>日 月 火 水 木 金 土</p> <p>1 2 3 4</p> <p>5 6 7 8 9 10 11</p> <p>12 13 14 15 16 17 18</p> <p>19 20 21 22 23 24 25</p> <p>26 27 28</p>	<p>2017. <b>4</b></p> <p>日 月 火 水 木 金 土</p> <p>1</p> <p>2 3 4 5 6 7 8</p> <p>9 10 11 12 13 14 15</p> <p>16 17 18 19 20 21 22</p> <p>23 24 25 26 27 28 29</p>	<p><b>1</b> 大安</p> <p>県民交通安全日 広報ちよだ3月号発行</p>	<p><b>2</b> 赤口</p>	<p><b>3</b> 先勝</p> <p>みどりちゃんの誕生日 いきいき健康相談【保】 10:00～11:30</p>	<p><b>4</b> 友引</p> <p>少年の日</p>	<p><b>5</b> 先負</p> <p>家庭の日</p>	<p><b>6</b> 仏滅</p>	<p><b>7</b> 大安</p> <p>消防の日 消防記念日</p>	<p><b>8</b> 赤口</p> <p>こころの相談【保】 (予約制)</p>	<p><b>9</b> 先勝</p>	<p><b>10</b> 友引</p>	<p><b>11</b> 先負</p> <p>読み聞かせ【図】 14:00～</p>	<p><b>12</b> 仏滅</p> <p>町民バスケットボール大会【総体】</p>	<p><b>13</b> 大安</p> <p>卒業式【中】</p>	<p><b>14</b> 赤口</p> <p>ホワイトデー 2歳児健診【保】 13:00～13:45 (H27.2月～3月生)</p>	<p><b>15</b> 先勝</p> <p>自転車マナーアップデー</p>	<p><b>16</b> 友引</p> <p>県民防犯の日 幼児歯科健診【保】 13:00～13:45</p>	<p><b>17</b> 先負</p> <p>彼岸入り</p>	<p><b>18</b> 仏滅</p>	<p><b>19</b> 大安</p>	<p><b>20</b> 赤口</p> <p>春分の日 彼岸中日</p> <p>乳児相談【保】 9:45～10:00 (H28.3月生、H28.8月生) 4か月児健診【保】 12:45～13:00 (H28.11月生) 10か月児健診【保】 13:30～13:45 (H28.5月生)</p>	<p><b>21</b> 先勝</p>	<p><b>22</b> 友引</p>	<p><b>23</b> 先負</p> <p>彼岸明け 卒業式【小】 修了式・3学期終業式【幼】</p>	<p><b>24</b> 仏滅</p> <p>修了式【小・中】</p>	<p><b>25</b> 大安</p> <p>高齢者交通安全日 卒園式【東保】【西保】</p>	<p><b>26</b> 赤口</p>	<p><b>27</b> 先勝</p> <p>農業委員会定例総会</p>	<p><b>28</b> 先負</p>	<p><b>29</b> 仏滅</p>	<p><b>30</b> 大安</p>	<p><b>31</b> 赤口</p> <p>広報ちよだ4月号発行 ちよだの福祉4・5月号発行</p>

# ごみ収集区域 町内マップ



## 収集区域

**西コース**  
1区・2区・3区・13区  
14区・15区・16区

**東コース**  
4区・5区・6区・7区  
8区・9区・10区・  
11区・12区・17区

## 家庭ごみの出し方

決められた日の朝8時30分までに  
ステーションへ出してください。

透明・半透明の袋に入れ、  
くちをしぼる。

### 燃えるごみ〈ステーション回収・週2回〉

西コース 毎週 **月 木** 曜日  
東コース 毎週 **火 金** 曜日

- 生ごみ（水分をしっかりと切る）
- ティッシュペーパー
- 草・小枝 直径6cm×長さ50cm以内
- カーペット・じゅうたん（4畳半まで）
- 靴
- 紙おむつ（汚物はトイレに流す）



### 燃えないごみ〈ステーション回収・隔週1回〉

西コース 隔週 **火** 曜日  
東コース 隔週 **木** 曜日

1辺が約50cm以内のものに限る。50cmを超えるものは、自己搬入。

- アルミ缶・スチール缶以外の金属
- セトモノ、ガラス類
- なべ、やかん、フライパン
- 資源（飲食）用以外の化粧品等のビン  
・プラスチック製のふた、ラベルは「プラスチック製容器包装類」
- 乾電池
- 自転車（現状のまま出せませす）
- 金属製のふた（缶詰などのふた）など

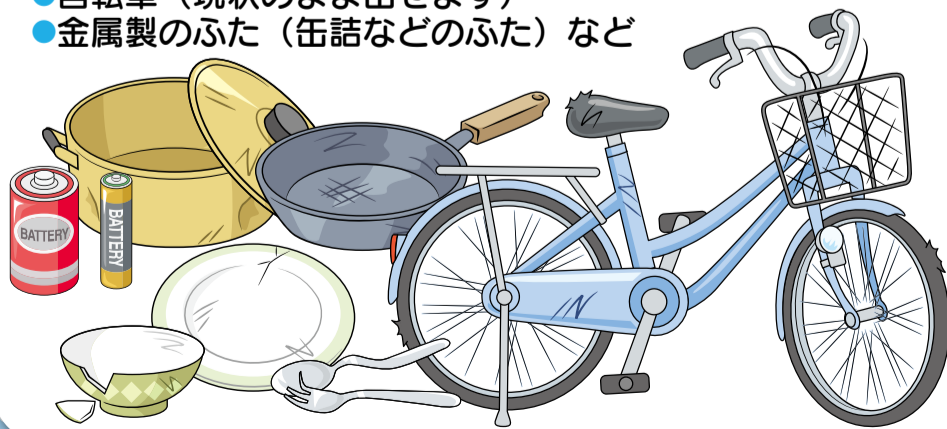

# 資源物〈ステーション回収・隔週1回〉

西コース  
隔週 **火曜日**

東コース  
隔週 **木曜日**

## 紙布類

◎束ねてひもでしばってください。

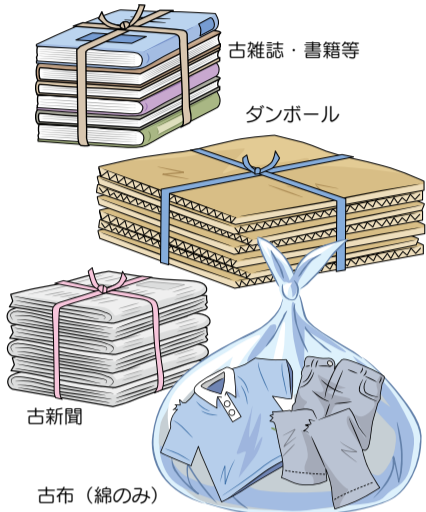

## その他の紙

紙マークのある容器包装類  
【例】包装紙、ティッシュや食品の箱など、  
はがき類、メモ帳類、紙袋、封筒類、カレンダー類、ポスター類  
※紙以外の部分は全て外し、臭いが強いものや汚れているものは「燃えるごみ」



## 飲食用ガラスびん

化粧品のびんは「燃えないごみ」  
農薬のびんは「販売店に相談してください」

◎ふたを取って

◎中を軽く洗って  
かわかして

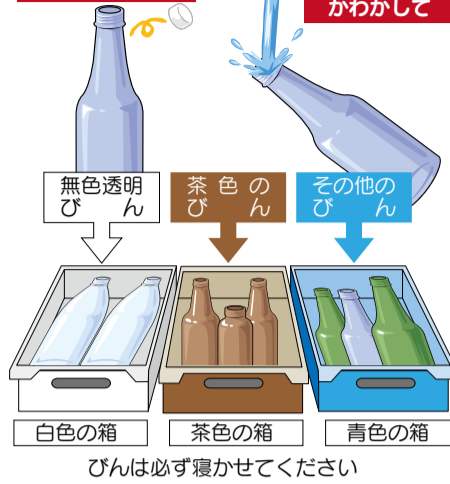

## スプレー缶 使い捨てライター カセットボンベ

スプレー缶は使い切り、  
穴をあけてください。



## アルミ缶 スチール缶

飲食用



## ペットボトル

飲料用で透明に限る  
色付き・飲料用以外は「燃えるごみ」

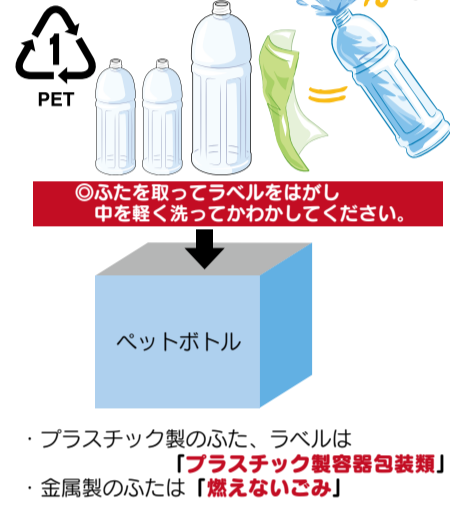

## 蛍光灯・電球 水銀式体温計・LED電球

(保護用カバー入り可)

デジタル体温計は「燃えないごみ」

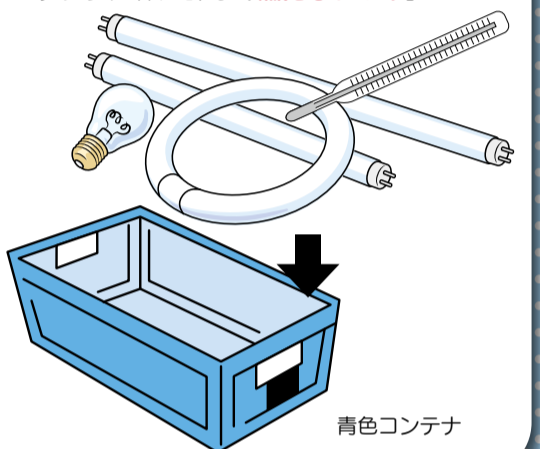

## 拠点回収

回収日：随時

### 紙パック (牛乳パック・果汁ジュースなどの紙製パックのみ)

※アルミコーティングは「燃えるごみ」

- 役場
- 保健センター
- 総合福祉センター
- 温水プール
- JA永楽支所
- JA富永支所

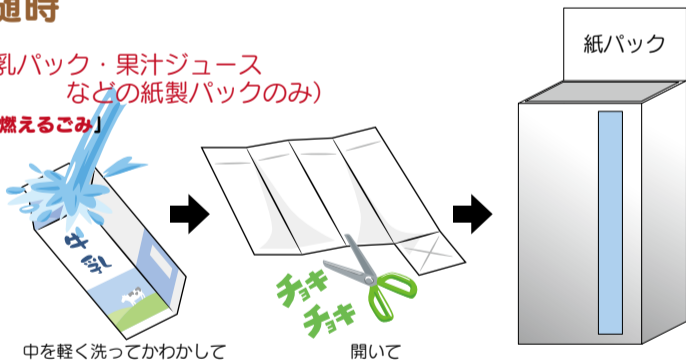

### プラスチック製容器包装類

(白色トレイ含む)

- 役場
- 保健センター
- 温水プール



## 特別拠点回収

回収日：保健センター開庁日

回収場所：保健センター（窓口にお声がけください）

### ① 廃食用油

動植物性食用油のみ回収

※油の入っていた容器やペットボトルに入れ、しっかりふたをする



### ③ 小型家電

テレビなどの家電リサイクル法対象品目以外

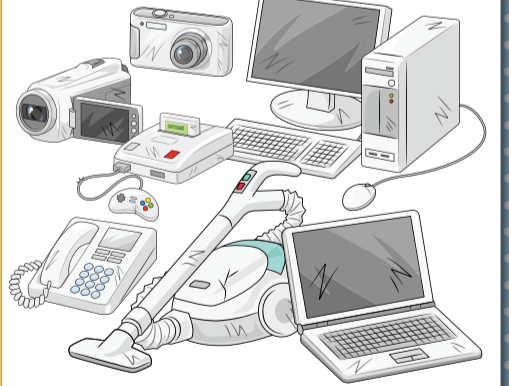

### ② 古着古布 分別不要

衣類・布類全般

※洗濯乾燥し、汚れないよう袋に入れる



### ④ プラスチック製品

プラスチックできているもの全般

※泥などが付着して汚れているものは水洗いする



# ステーションに出せないごみ

千代田町保健センター TEL.86-5411

## 大泉町外二町清掃センターへ自己搬入するもの

※搬入する日時・品目・数量を保健センターへ連絡して下さい **無料**

- 板切れ、樹木（直径10cm×長さ50cm以内）
- ふとん、マットレス、たたみ（6枚まで）
- カーペット、じゅうたん（4畳半以上）
- タンス、応接セット、スチール机など家具類
- 編み機、ミシン（家庭用）
- トタン（ワイヤー入りの塩ビ製は専門業者）
- ゴルフバック、スキー板など
- バッテリー、タイヤチェーン

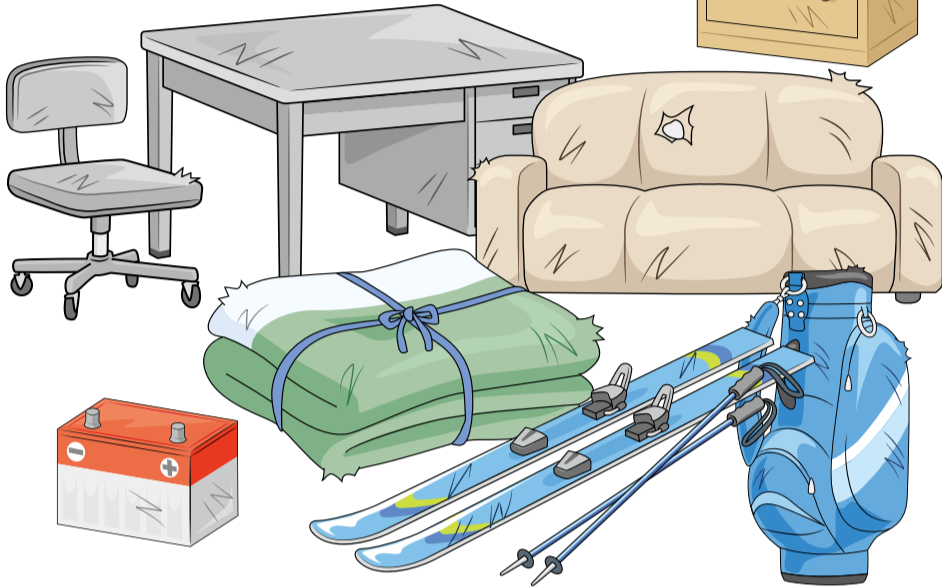

※事業系（農業倉）ごみは有料（燃えるごみのみ）不燃ごみは処理業者へ。  
※自己搬入の際には、運転免許証など（住所の確認できるもの）の提示が必要になります。

## 業者に依頼するもの（有料）

- 農機具、タイヤ、バイク、モーター類
- 浴槽、太陽熱温水器
- 消火器
- ボイラー及び灯油タンク
- オイル、廃油、塗料
- ドラム缶
- スレート（屋根）
- 鉄骨、鉄くずなど
- コンクリート・ブロック
- 石・砂・土・灰
- 事業系ごみ全般

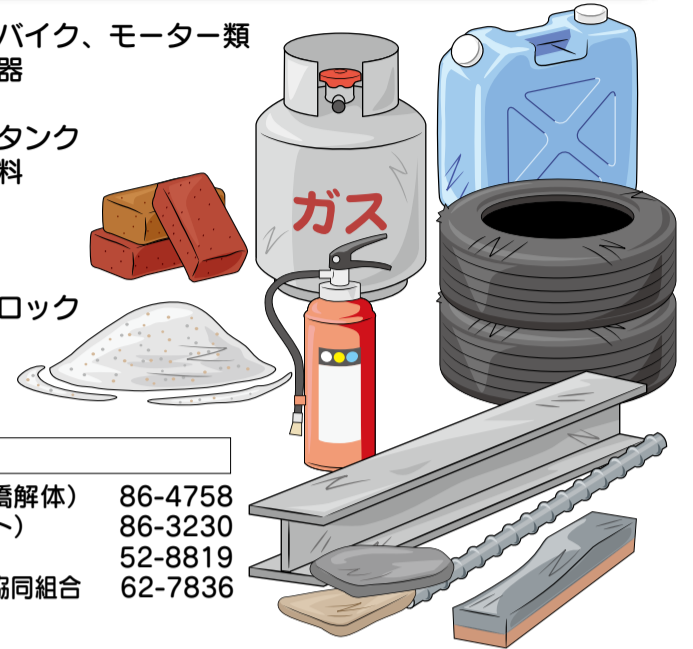

### 処理業者（有料）

- ㈱ブラウディア（高橋解体） 86-4758
- ㈱関高（コンクリート） 86-3230
- 尙高尾商店 52-8819
- 東毛環境サービス事業協同組合 62-7836

## 家電品

- 冷蔵庫（冷凍庫含）
- 洗たく機
- 衣類乾燥機
- エアコン
- テレビ

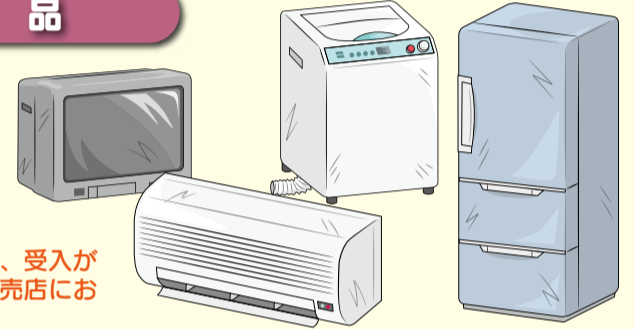

家電リサイクル法により、受入ができません。購入した小売店にお問い合わせください。

地区の決められたステーションへ当日朝8時30分までに申し込もう。  
※事業系（農業倉）のごみは出せません。  
※事故防止のため、透明・半透明の袋で出しましょう。

千代田町保健センター TEL.86-5411  
平成28年度 上半期 28日 西コース 1~3・13~16区  
（4月~9月）

燃えるごみ ● 燃えないごみ ◆ 資源物

自己搬入できる日は月曜から金曜（祝日と第3土曜日も搬入可）  
（搬入時間 午前9時~11時30分まで、午後1時~4時まで）  
事業系ごみは、第3土曜日は搬入できません。

4月 (平成28年)

日	月	火	水	木	金	土
					1	2
3	4	5	6	7	8	9
	燃えるごみ	資源物		燃えるごみ		
10	11	12	13	14	15	16
	燃えるごみ	燃えないごみ		燃えるごみ		
17	18	19	20	21	22	23
	燃えるごみ	資源物		燃えるごみ		
24	25	26	27	28	29	30
	燃えるごみ	燃えないごみ		燃えるごみ	昭和の日	

5月 (平成28年)

日	月	火	水	木	金	土
1	2	3	4	5	6	7
	燃えるごみ	資源物	みどりの日	こどもの日	燃えるごみ	
8	9	10	11	12	13	14
	燃えるごみ	燃えないごみ		燃えるごみ		
15	16	17	18	19	20	21
	燃えるごみ	資源物		燃えるごみ		
22	23	24	25	26	27	28
	燃えるごみ	燃えないごみ		燃えるごみ		
29	30	31				
	燃えるごみ	資源物				

6月 (平成28年)

日	月	火	水	木	金	土
			1	2	3	4
				燃えるごみ		
5	6	7	8	9	10	11
	燃えるごみ	燃えないごみ		燃えるごみ		
12	13	14	15	16	17	18
	燃えるごみ	資源物		燃えるごみ		
19	20	21	22	23	24	25
	燃えるごみ	燃えないごみ		燃えるごみ		
26	27	28	29	30		
	燃えるごみ	資源物		燃えるごみ		

7月 (平成28年)

日	月	火	水	木	金	土
					1	2
3	4	5	6	7	8	9
	燃えるごみ	燃えないごみ		燃えるごみ		
10	11	12	13	14	15	16
	燃えるごみ	資源物		燃えるごみ		
17	18	19	20	21	22	23
	燃えるごみ	燃えないごみ		燃えるごみ		
24	25	26	27	28	29	30
31	燃えるごみ	資源物		燃えるごみ		

8月 (平成28年)

日	月	火	水	木	金	土
	1	2	3	4	5	6
	燃えるごみ	燃えないごみ		燃えるごみ		
7	8	9	10	11	12	13
	燃えるごみ	資源物		燃えるごみ		
14	15	16	17	18	19	20
	燃えるごみ	燃えないごみ		燃えるごみ		
21	22	23	24	25	26	27
	燃えるごみ	資源物		燃えるごみ		
28	29	30	31			
	燃えるごみ	燃えないごみ				

9月 (平成28年)

日	月	火	水	木	金	土
				1	2	3
				燃えるごみ		
4	5	6	7	8	9	10
	燃えるごみ	資源物		燃えるごみ		
11	12	13	14	15	16	17
	燃えるごみ	燃えないごみ		燃えるごみ		
18	19	20	21	22	23	24
	燃えるごみ	資源物		燃えるごみ		
25	26	27	28	29	30	
	燃えるごみ	燃えないごみ		燃えるごみ		

役場及び施設のご案内

避難場所 避難所一覧

我が家の防災対策

ごみ収集カレンダー 補助金のご案内

はーとふるカレンダー



地区の決められた  
ステーションへ当日朝8時30分  
までに出しましょう。

※事業系（農業倉）のごみは出せません。  
※事故防止のため、透明・半透明の袋で出しましょう。

平成  
**28** 下半期 **ごみ収集カレンダー**  
年度 (10月~3月) **西コース 1~3・13~16区**

千代田町保健センター TEL.86-5411

燃えるごみ ● 燃えないごみ ◆ 資源物

自己搬入できる日は月曜から金曜  
(祝日と第3土曜日も搬入可)

(搬入時間 午前9時~11時30分まで、午後1時~4時まで)  
事業系ごみは、第3土曜日は搬入できません。

**10月** (平成28年)

日	月	火	水	木	金	土
						1
2	3 燃えるごみ	4 資源物	5	6 燃えるごみ	7	8
9	10 体育の日 燃えるごみ	11 燃えないごみ	12	13 燃えるごみ	14	15
16	17 燃えるごみ	18 資源物	19	20 燃えるごみ	21	22
23	24 燃えるごみ	25 燃えないごみ	26	27 燃えるごみ	28	29
30	31 燃えるごみ					

**11月** (平成28年)

日	月	火	水	木	金	土
		1 資源物	2	3 文化の日 燃えるごみ	4	5
6	7 燃えるごみ	8 燃えないごみ	9	10 燃えるごみ	11	12
13	14 燃えるごみ	15 資源物	16	17 燃えるごみ	18	19
20	21 燃えるごみ	22 燃えないごみ	23 勤労感謝の日	24 燃えるごみ	25	26
27	28 燃えるごみ	29 資源物	30			

**12月** (平成28年)

日	月	火	水	木	金	土
				1 燃えるごみ	2	3
4	5 燃えるごみ	6 燃えないごみ	7	8 燃えるごみ	9	10
11	12 燃えるごみ	13 資源物	14	15 燃えるごみ	16	17
18	19 燃えるごみ	20 燃えないごみ	21	22 燃えるごみ	23 天皇誕生日	24
25	26 燃えるごみ	27 資源物	28	29 燃えるごみ	30	31

※12月30日の自己搬入は、午後3時までです。(年内最終)

**1月** (平成29年)

日	月	火	水	木	金	土
1 元日	2 振替休日	3	4	5 燃えるごみ	6	7
8	9 成人の日 燃えるごみ	10 燃えないごみ	11	12 燃えるごみ	13	14
15	16 燃えるごみ	17 資源物	18	19 燃えるごみ	20	21
22	23 燃えるごみ	24 燃えないごみ	25	26 燃えるごみ	27	28
29	30 燃えるごみ	31 資源物				

※1月4日から自己搬入の受付開始です。(新年最初)

**2月** (平成29年)

日	月	火	水	木	金	土
			1	2 燃えるごみ	3	4
5	6 燃えるごみ	7 燃えないごみ	8	9 燃えるごみ	10	11 建国記念の日
12	13 燃えるごみ	14 資源物	15	16 燃えるごみ	17	18
19	20 燃えるごみ	21 燃えないごみ	22	23 燃えるごみ	24	25
26	27 燃えるごみ	28 資源物				

**3月** (平成29年)

日	月	火	水	木	金	土
			1	2 燃えるごみ	3	4
5	6 燃えるごみ	7 燃えないごみ	8	9 燃えるごみ	10	11
12	13 燃えるごみ	14 資源物	15	16 燃えるごみ	17	18
19	20 春分の日 燃えるごみ	21 燃えないごみ	22	23 燃えるごみ	24	25
26	27 燃えるごみ	28 資源物	29	30 燃えるごみ	31	

〈キリトリ線〉

〈キリトリ線〉

地区の決められた  
ステーションへ当日朝8時30分  
までに出しましょう。

※事業系（農業倉）のごみは出せません。  
※事故防止のため、透明・半透明の袋で出しましょう。

平成  
**28** 上半期 **ごみ収集カレンダー**  
年度 (4月~9月) **東コース 4~12・17区**

千代田町保健センター TEL.86-5411

燃えるごみ ● 燃えないごみ ◆ 資源物

自己搬入できる日は月曜から金曜  
(祝日と第3土曜日も搬入可)

(搬入時間 午前9時~11時30分まで、午後1時~4時まで)  
事業系ごみは、第3土曜日は搬入できません。

**4月** (平成28年)

日	月	火	水	木	金	土
					1 燃えるごみ	2
3	4	5 燃えるごみ	6	7 資源物	8 燃えるごみ	9
10	11 燃えるごみ	12 燃えるごみ	13	14 燃えないごみ	15 燃えるごみ	16
17	18 燃えるごみ	19 燃えるごみ	20	21 資源物	22 燃えるごみ	23
24	25 燃えるごみ	26 燃えるごみ	27	28 燃えないごみ	29 昭和の日 燃えるごみ	30

**5月** (平成28年)

日	月	火	水	木	金	土
1	2	3 憲法記念日 燃えるごみ	4 みどりの日	5 こどもの日 資源物	6 燃えるごみ	7
8	9	10 燃えるごみ	11	12 燃えないごみ	13 燃えるごみ	14
15	16 燃えるごみ	17 燃えるごみ	18	19 資源物	20 燃えるごみ	21
22	23 燃えるごみ	24 燃えるごみ	25	26 燃えないごみ	27 燃えるごみ	28
29	30 燃えるごみ	31 燃えるごみ				

**6月** (平成28年)

日	月	火	水	木	金	土
			1	2 資源物	3 燃えるごみ	4
5	6	7 燃えるごみ	8	9 燃えないごみ	10 燃えるごみ	11
12	13 燃えるごみ	14 燃えるごみ	15	16 資源物	17 燃えるごみ	18
19	20 燃えるごみ	21 燃えるごみ	22	23 燃えないごみ	24 燃えるごみ	25
26	27 燃えるごみ	28 燃えるごみ	29	30 資源物		

**7月** (平成28年)

日	月	火	水	木	金	土
					1 燃えるごみ	2
3	4	5 燃えるごみ	6	7 燃えないごみ	8 燃えるごみ	9
10	11 燃えるごみ	12 燃えるごみ	13	14 資源物	15 燃えるごみ	16
17	18 海の日 燃えるごみ	19 燃えるごみ	20	21 燃えないごみ	22 燃えるごみ	23
24	25 燃えるごみ	26 燃えるごみ	27	28 資源物	29 燃えるごみ	30
31						

**8月** (平成28年)

日	月	火	水	木	金	土
	1	2 燃えるごみ	3	4 燃えないごみ	5 燃えるごみ	6
7	8	9 燃えるごみ	10	11 山の日 資源物	12 燃えるごみ	13
14	15 燃えるごみ	16 燃えるごみ	17	18 燃えないごみ	19 燃えるごみ	20
21	22 燃えるごみ	23 燃えるごみ	24	25 資源物	26 燃えるごみ	27
28	29 燃えるごみ	30 燃えるごみ	31			

**9月** (平成28年)

日	月	火	水	木	金	土
				1 燃えないごみ	2 燃えるごみ	3
4	5	6 燃えるごみ	7	8 資源物	9 燃えるごみ	10
11	12 燃えるごみ	13 燃えるごみ	14	15 燃えないごみ	16 燃えるごみ	17
18	19 敬老の日 燃えるごみ	20 燃えるごみ	21	22 秋分の日 資源物	23 燃えるごみ	24
25	26 燃えるごみ	27 燃えるごみ	28	29 燃えないごみ	30 燃えるごみ	

役場及び  
施設のご案内

避難場所  
避難所一覧

我が家の  
防災対策

ごみ収集カレンダー  
補助金のご案内

はーとふる  
カレンダー

地区の決められた  
ステーションへ当日朝8時30分  
までに出しましょう。  
※事業系（農業系）のごみは出せません。  
※事故防止のため、透明・半透明の袋で出しましょう。

平成  
**28** 下半期 ごみ収集カレンダー  
年度  
(10月~3月) **東コース 4~12・17区**  
千代田町保健センター TEL.86-5411

燃えるごみ 燃えないごみ 資源物

自己搬入できる日は月曜から金曜  
(祝日と第3土曜日も搬入可)  
(搬入時間 午前9時~11時30分まで、午後1時~4時まで)  
事業系ごみは、第3土曜日は搬入できません。

10月 (平成28年)

日	月	火	水	木	金	土
						1
2	3	4 燃えるごみ	5	6 資源物	7 燃えるごみ	8
9	10 体育の日	11 燃えるごみ	12	13 燃えないごみ	14 燃えるごみ	15
16	17	18 燃えるごみ	19	20 資源物	21 燃えるごみ	22
23	24	25 燃えるごみ	26	27 燃えないごみ	28 燃えるごみ	29
30	31					

11月 (平成28年)

日	月	火	水	木	金	土
		1 燃えるごみ	2	3 文化の日 資源物	4 燃えるごみ	5
6	7	8 燃えるごみ	9	10 燃えないごみ	11 燃えるごみ	12
13	14	15 燃えるごみ	16	17 資源物	18 燃えるごみ	19
20	21	22 燃えるごみ	23 勤労感謝の日	24 燃えないごみ	25 燃えるごみ	26
27	28	29 燃えるごみ	30			

12月 (平成28年)

日	月	火	水	木	金	土
				1 資源物	2 燃えるごみ	3
4	5	6 燃えるごみ	7	8 燃えないごみ	9 燃えるごみ	10
11	12	13 燃えるごみ	14	15 資源物	16 燃えるごみ	17
18	19	20 燃えるごみ	21	22 燃えないごみ	23 天皇誕生日 燃えるごみ	24
25	26	27 燃えるごみ	28	29	30 燃えるごみ	31

※12月30日の自己搬入は、午後3時までです。(年内最終)

1月 (平成29年)

日	月	火	水	木	金	土
1 元日	2 振替休日	3	4	5 資源物	6 燃えるごみ	7
8	9 成人の日	10 燃えるごみ	11	12 燃えないごみ	13 燃えるごみ	14
15	16	17 燃えるごみ	18	19 資源物	20 燃えるごみ	21
22	23	24 燃えるごみ	25	26 燃えないごみ	27 燃えるごみ	28
29	30	31 燃えるごみ				

※1月4日から自己搬入の受付開始です。(新年最初)

2月 (平成29年)

日	月	火	水	木	金	土
			1	2 資源物	3 燃えるごみ	4
5	6	7 燃えるごみ	8	9 燃えないごみ	10 燃えるごみ	11 建国記念の日
12	13	14 燃えるごみ	15	16 資源物	17 燃えるごみ	18
19	20	21 燃えるごみ	22	23 燃えないごみ	24 燃えるごみ	25
26	27	28 燃えるごみ				

3月 (平成29年)

日	月	火	水	木	金	土
			1	2 資源物	3 燃えるごみ	4
5	6	7 燃えるごみ	8	9 燃えないごみ	10 燃えるごみ	11
12	13	14 燃えるごみ	15	16 資源物	17 燃えるごみ	18
19	20 春分の日	21 燃えるごみ	22	23 燃えないごみ	24 燃えるごみ	25
26	27	28 燃えるごみ	29	30 資源物	31 燃えるごみ	

## 生ごみ処理機器 購入費補助金

千代田町では、生ごみの減量化を効果的に推進するため、生ごみ処理容器及び生ごみ処理機(以下「生ごみ処理機器」という。)を購入する方に対し、購入費の一部補助を行っています。

お問い合わせ 千代田町環境保健課 環境係

TEL.86-5411

<http://www.town.chiyoda.gunma.jp/kankyo/kankyo/kankyo007.htm>

### 補助対象

本町に住所を有し、生ごみ処理機器を購入し、使用する方とする。ただし、世帯全員が町税を滞納していない方とする。

### 補助金の額

補助対象	補助回数(1世帯)	補助額限度(1回分)
ダンボールコンポスト基材 (ピートモス・もみがらくん炭)	1年に4回	1,000円
生ごみ処理容器	1年に1回	3,000円
生ごみ処理機(電気式)	3年に1回	40,000円

補助金の額は、購入額(消費税を含む。)に3分の2を乗じて得た額(100円未満の端数が生じたときは、当該端数を切り捨てた額)とする。

### 補助金交付申請手続き方法

申請書と請求書に領収書を添えて申請してください。

#### 注意事項

1. 領収書(販売店にて、生ごみ処理機器を購入したことがわかるもの)
2. 品名及び型式名を記入
3. 申請者名と口座名義人は同一名とする
4. 認印(スタンプ式の印かんは不可)

## ごみ減量

## ダンボールコンポストで 生ごみが肥料に変身!

家庭から排出されるごみの約4割を占める「生ごみ」をリサイクルすることで大幅なごみ減量化につながります。家庭で簡単に作成することができる「ダンボールコンポスト」で、生ごみを肥料に変えてみませんか。保健センターでもダンボールコンポストを実施中ですので、ご興味のある方はお問い合わせください。

#### 作成手順

1. ダンボールの底のすき間を、ガムテープでふさぐ。
2. もみがらくん炭を先に入れ、平らにした後、ピートモスを入れる。  
割合は3:2。合わせた量はダンボールの半分程度まで。
3. ピートモスを霧吹きやジョーロで湿らせながら全体をかき混ぜる(全体が少し湿っている程度に仕上げる)。  
※水は500ml程度が目安
4. バナナの皮やキャベツの葉などを入れ、ダンボールのフタをして、7日前後様子を見る。通気を良くするため、すのこなどに乗せる。  
※微生物が活動するようになると分解されます。
5. (分解されたのを確認した後)きちんと水切りをした生ごみをダンボールに入れる(1日概ね500g程度)。空気を入れながら下からよくかき混ぜる(生ごみを入れない日も1日1回は混ぜる)。  
※順調に生ごみが分解されれば温度が40℃程度になる。
6. 生ごみの投入をやめてから、概ね1ヶ月程度で堆肥の完成(パサパサした状態)。  
※1つのダンボールコンポストで、概ね3ヶ月間分解可能。1日500g投入した場合、3ヶ月間で約25kgの生ごみが堆肥化されます。

#### ▼投入する生ごみの注意

- ・野菜くず等を中心にとすると、ニオイがきつくなりません。
- ・魚のあらや、ネギ類を入れるとニオイがきつくなる。
- ・茶がらや柑橘系の皮を入れると生臭さが緩和。

#### ▼入れないほうがよいもの

- 卵の殻(入れる場合は粉々に砕く)、肉類や魚の太い骨、たまねぎやとうもろこしの皮、貝殻(分解不可)

#### 用意するもの

ダンボール2箱(りんご箱程度の大きさのものとしてより一回り大きい箱)、ガムテープ、基材(ピートモス12ℓ、もみがらくん炭8ℓ)、スコップ



## 防災・安全

もしもの時に備えて！

もしもの時に備えて、  
家族で事前に確認  
しておきましょう！

### 地震発生時の行動マニュアル

#### 地震発生！そのときどうする？

大きな地震が発生したら、冷静に対応するのは難しいものです。しかし、一瞬の判断が生死を分けることもあります。地震が起きても「あわてず、落ち着いて」行動するために、以下の行動パターンを覚えておきましょう。



#### 発生時の行動マニュアル

##### 地震発生

- \* 落ち着いて、自分の身を守る  
机の下などへもぐる。倒れてくる家具や落下物に注意をする。
- \* ドアや窓を開けて、逃げ道を確保する

##### 1~2分

- \* 火元を確認、出火していたら初期消火
- \* 家族の安全を確保
- \* 靴をはく（ガラスの破片などから足を守る。）
- \* 非常持出品を手近に用意する
- \* 山・がけ崩れの危険が予想される地域はすぐ避難



##### 3分

- \* 隣近所の安全を確認  
特に、一人暮らしの高齢者など避難行動要支援者がいる世帯には積極的に声をかけ、安否を確認する。火が出ていたら大声で知らせ、協力して消火する。
- \* 余震に注意
- \* 大きな地震の後には余震が発生する

##### 5分

- \* ラジオなどで情報を確認  
間違った情報にまどわされないように。
- \* 電話はなるべく使わない
- \* 家屋倒壊などの恐れがあれば避難する  
ブロック塀やガラスに注意。車は使用しないこと。



##### 5~10分

- \* 子どもを迎えに行く  
保育所（園）・幼稚園や小・中学校に子どもを迎えに行く。  
自宅を離れる時には、行き先を書いたメモを目立つ場所に残す。
- \* さらに出火防止をする
- \* ガスの元栓を閉め、電気ブレーカーを落とす

#### \*\*\*\*持ち出し品\*\*\*\* (事前に準備しましょう)

- |   |  |
|---|--|
| <input type="checkbox"/> 軍手                 | <input type="checkbox"/> スリッパ            |
| <input type="checkbox"/> 下着                 | <input type="checkbox"/> 笛               |
| <input type="checkbox"/> タオル                | <input type="checkbox"/> ロープ             |
| <input type="checkbox"/> 雨具                 | <input type="checkbox"/> 底の厚い丈夫な靴        |
| <input type="checkbox"/> 非常持ち出し袋<br>リュウサック  | <input type="checkbox"/> 現金・貴重品<br>パスポート |
| <input type="checkbox"/> ヘルメット<br>防災ずきん     | <input type="checkbox"/> 携帯ラジオ<br>予備電池   |
| <input type="checkbox"/> 懐中電灯・予備電池・ローソク・マッチ |  |
| <input type="checkbox"/> 小児に必要なもの           |  |
| <input type="checkbox"/> 救急箱や個人で必要な薬        |  |
| <input type="checkbox"/> 市販の飲用水（3日分）        |  |
| <input type="checkbox"/> 火や水がいない食糧（3日分）     |  |

※ご自身やご家族の環境に合わせて必要なものを準備してください。



### 風水害時の 行動 マニュアル

#### 避難するときは

日頃から避難経路や避難場所を確認しておくことが大切です。

#### 正確な情報収集と 自主的避難を

ラジオ・テレビで最新の気象情報・災害情報・避難情報に注意しましょう。崖の近くに住んでいる人は早めに避難しましょう。



#### 避難の呼びかけに注意を

危険が迫ったときには、町役場や消防団から避難の呼びかけをすることがあります。呼びかけがあった場合には、速やかに避難してください。

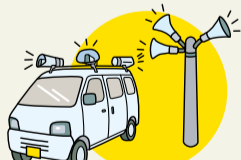

#### 危険なところには 近づかない

増水した川の様子を見に行くのは大変危険ですので、絶対にやめましょう。

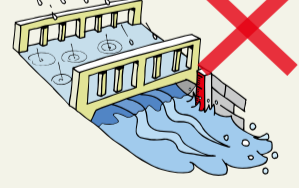

#### 車での移動は控えて

車での避難は緊急車両の通行の妨げになります。また、交通渋滞を招き、浸水すると動けなくなりますので、特別な場合を除き徒歩で避難しましょう。



#### お年寄りなどの 避難に協力を

お年寄りや子ども、病気の人などは、早めの避難が必要です。近所のお年寄りなどの避難に協力しましょう。また、日本語が不自由な外国人の避難にも協力しましょう。



#### 安全な避難路の確認を

避難場所までの経路（避難路）は、あらかじめ自分たちで決めておき、安全に通行できるかを確認しておきましょう。避難路はできるだけ高い道路を選び、浸水箇所があった場合は、溝や水路に十分注意しましょう。また、がけ地などでは、土砂災害に注意しましょう。

#### 避難するまえに

避難するまえに、電気・ガスなどの火元を消し、避難場所を確認しましょう。また、親戚や知人などに避難する旨を連絡しておきましょう。



#### 万が一、 逃げ遅れたときは

万が一逃げ遅れ、危険が迫ったときは、近くの丈夫な建物の三階以上（二階でも可）に逃げましょう。

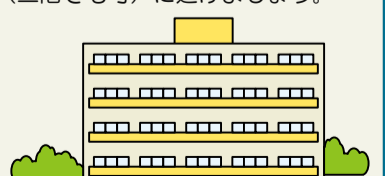

# 町の避難場所・避難所 知っていますか？

## 避難場所

切迫した災害の危険から身を守るために避難する場所

## 避難所

災害により住む家を失った人などの一時的な生活場所

近くの避難場所・避難所を確認し、緊急時の行動について普段から家族で話し合っておきましょう。



## 千代田町避難場所・避難所一覧

地震や風水害などの災害に備えて、日頃より避難場所などを確認しましょう。

施設名	住所 (邑楽郡千代田町大字)	電話 (0276)	備考
1 千代田町役場	赤岩1895-1	86-2111	洪水発生時
2 千代田町温水プール	上五箇600-2	86-3012	洪水発生時
3 千代田町立千代田中学校	赤岩1920	86-3222	洪水発生時、大地震発生時
4 千代田町保健センター	赤岩1705-1	86-5411	
5 千代田町民プラザ	赤岩1701-1	86-6311	洪水発生時
6 千代田町総合福祉センター	赤岩2119-5	86-6181	
7 千代田町総合体育館	上五箇600-1	86-8810	洪水発生時
8 千代田町立東小学校	上五箇316	86-3225	洪水発生時、大地震発生時
9 千代田町立東幼稚園	上五箇319-2	86-3502	
10 千代田町立東保育園	上五箇522-1	86-3226	
11 児童館	上五箇526	86-5730	
12 千代田町立西小学校	赤岩1755	86-3204	洪水発生時、大地震発生時
13 千代田町立西幼稚園	鍋谷367-9	86-3220	
14 千代田町立西保育園	赤岩2119-6	86-4154	
15 町民体育館	赤岩1895-3	86-5087	洪水発生時
16 赤岩1区公民館	赤岩206-1	-	
17 赤岩2区公民館	赤岩乙1037	-	
18 五反田公民館	赤岩1150-4	-	
19 熊野公民館	赤岩1097-1	-	
20 桧内集会所	赤岩1926-11	86-4269	
21 瀬戸井公民館	瀬戸井105-1	-	
22 上五箇公民館	上五箇766-2	-	
23 上中森公会堂	上中森甲1137	-	
24 下中森公民館	下中森72-1	-	
25 萱野公民館	萱野1195	-	
26 木崎公民館	木崎534-2	-	
27 鍋谷公民館	鍋谷137-1	-	
28 前天神原公民館	赤岩2471-2	-	

施設名	住所 (邑楽郡千代田町大字)	電話 (0276)	備考
29 中天神原集会所	赤岩2946-1	86-5494	
30 後天神原公民館	赤岩3090	-	洪水発生時
31 大日集会所	赤岩2516-7	86-5492	
32 福島集会所	福島579-1	86-4267	
33 新福寺公民館	新福寺526-1	-	
34 中島集会所	舞木乙968	86-4262	
35 舞木15区公民館	舞木301-1	-	
36 舞木16区公民館	舞木94-3	-	
37 第17区コミュニティセンター	上中森1390-5	-	
38 J A 邑楽館林富永支所	上五箇319-4	86-4621	洪水発生時
39 J A 邑楽館林永楽支所	赤岩193-5	86-3005	洪水発生時
40 北海製罐(株)千代田工場	昭和5-1	86-5755	洪水発生時
41 サントリービール(株)利根川ビール工場	赤岩2712	86-5211	洪水発生時
42 東部運動公園	上五箇600	-	大地震発生時
43 昭和公園	昭和4	-	大地震発生時
44 くらかけ公園	赤岩2714	-	大地震発生時
45 舞木駒形公園	舞木185-4	-	大地震発生時
46 なかさ公園	舞木470-17	-	大地震発生時

## 千代田町安全・安心メール

「千代田町安全・安心メール」は、地域の安全に関する情報等をメールでお届けするサービスです。隣近所、地域、そして行政が力を合わせ、日頃から防犯・防災を心がけましょう。

### \* 配信内容

千代田町に関係した下記の情報等を、ご登録いただいたメールアドレスに随時配信します。

- ・防犯情報  
不審者・犯罪発生等の情報を配信します。
- ・防災情報  
大きな地震・台風等の災害時の場合は、災害対策本部から配信します。
- ・緊急情報  
行方不明者の情報等、緊急時の情報を配信します。
- ・町の情報  
町の行事や大きなイベントの中止情報等もお知らせします。

### \* 登録の方法

どなたでもご利用いただけます。

#### ・パソコンから登録

<http://www.town.chiyoda.gunma.jp/soumu/bousai/bousai013.htm>

#### ・携帯電話からQRコードで登録

